

中学生1部男子シングルス

M1

中学生1部男子シングルス Aブロック	菊池	佐々木	高橋	勝-敗	順位
菊池 永遠 (北上中)		○ 30-11	○ 30-10	M 2-0 G 2-0 P 60-21	1
高橋 拓也 (沢内中)	× 11-30		× 28-30	M 0-2 G 0-2 P 39-60	3
佐藤 真寛 (江釣子中)	× 10-30	○ 30-28		M 1-1 G 1-1 P 40-58	2

中学生1部男子シングルス Eブロック	堀切	菊池	及川	勝-敗	順位
堀切 悠太 (江釣子中)		○ 30-25	○ 30-18	M 2-0 G 2-0 P 60-43	1
菊池 泉織 (北上中)	× 25-30		○ 30-23	M 1-1 G 1-1 P 55-53	2
及川 遼馬 (北上中)	× 18-30	× 23-30		M 0-2 G 0-2 P 41-60	3

中学生1部男子シングルス Bブロック	小田島	佐藤	浅沼	勝-敗	順位
小田島 銀河 (江釣子中)		○ 30-26	○ 30-28	M 2-0 G 2-0 P 60-54	1
佐藤 龍空 (北上中)	× 26-30		○ 30-25	M 1-1 G 1-1 P 56-55	2
浅沼 大河 (北上中)	× 28-30	× 25-30		M 0-2 G 0-2 P 53-60	3

中学生1部男子シングルス Fブロック	大橋	佐藤	藤原	勝-敗	順位
大橋 優唯 (沢内中)		○ 30-29	○ 30-16	M 2-0 G 2-0 P 60-45	1
佐藤 恵 (江釣子中)	× 29-30		○ 30-18	M 1-1 G 1-1 P 59-48	2
藤原 悠翔 (北上中)	× 16-30	× 18-30		M 0-2 G 0-2 P 34-60	3

中学生1部男子シングルス Cブロック	日角	高橋	藤澤	勝-敗	順位
日角 圭孝 (東陵中)		× 17-30	× 22-30	M 0-2 G 0-2 P 39-60	3
高橋 莉玖 (北上中)	○ 30-17		○ 30-25	M 2-0 G 2-0 P 60-42	1
藤澤 亮仁 (江釣子中)	○ 30-22	× 25-30		M 1-1 G 1-1 P 55-52	2

中学生1部男子シングルス Gブロック	高橋	千田	黒淵	勝-敗	順位
高橋 好誠 (飯豊BC)		○ 30-12	○ 30-17	M 2-0 G 2-0 P 60-29	1
千田 夏樹 (北上中)	× 12-30		○ 30-23	M 1-1 G 1-1 P 42-53	2
黒淵 夢磨 (沢内中)	× 17-30	× 23-30		M 0-2 G 0-2 P 40-60	3

中学生1部男子シングルス Dブロック	吉田	佐々木	藤原	勝-敗	順位
吉田 楓真 (金ヶ崎中)		○ 30-29	○ 30-6	M 2-0 G 2-0 P 60-35	1
佐々木 颯太 (沢内中)	× 29-30		○ 30-16	M 1-1 G 1-1 P 59-46	2
藤原 那由他 (北上中)	× 6-30	× 16-30		M 0-2 G 0-2 P 22-60	3

中学生1部男子シングルス Hブロック	菅原	石川	高橋	勝-敗	順位
菅原 楓斗 (北上中)		○ 30-21	○ 30-6	M 2-0 G 2-0 P 60-27	1
石川 巧 (金ヶ崎中)	× 21-30		○ 30-11	M 1-1 G 1-1 P 51-41	2
高橋 亮佑 (江釣子中)	× 6-30	× 11-30		M 0-2 G 0-2 P 17-60	3

中学生2部男子シングルス

M2

中学生2部男子シングルス Aブロック	佐藤	後藤	佐藤	勝-敗	順位
佐藤 永遠 (北上中)		○ 30-13	○ 30-11	M 2-0 G 2-0 P 60-24	1
後藤 健太 (金ヶ崎中)	× 13-30		○ 30-26	M 1-1 G 1-1 P 43-56	2
佐藤 光騎 (北上中)	× 11-30	× 26-30		M 0-2 G 0-2 P 37-60	3

中学生2部男子シングルス Dブロック	千田	渡邊	田面山	勝-敗	順位
千田 遥斗 (金ヶ崎中)		× 19-30	○ 30-24	M 1-1 G 1-1 P 49-54	2
渡邊 温史 (北上中)	○ 30-19		○ 30-20	M 2-0 G 2-0 P 60-39	1
田面山 飛羽 (北上中)	× 24-30	× 20-30		M 0-2 G 0-2 P 44-60	3

中学生2部男子シングルス Bブロック	菊池	小原	小原	勝-敗	順位
菊池 准世 (江釣子中)		× 11-30	× 25-30	M 0-2 G 0-2 P 36-60	3
小原 大翔 (北上中)	○ 30-11		○ 30-9	M 2-0 G 2-0 P 60-20	1
小原 煌 (北上中)	○ 30-25	× 9-30		M 1-1 G 1-1 P 39-55	2

中学生2部男子シングルス Eブロック	古谷	清水	昆野	勝-敗	順位
古谷 拓夢 (江釣子中)		○ 30-19	○ 30-20	M 2-0 G 2-0 P 60-39	1
清水 悠生 (北上中)	× 19-30		○ 30-26	M 1-1 G 1-1 P 49-56	2
昆野 鷹我 (東陵中)	× 20-30	× 26-30		M 0-2 G 0-2 P 46-60	3

中学生2部男子シングルス Cブロック	佐藤	八重樫	猪狩	勝-敗	順位
佐藤 啓太 (東陵中)		○ 30-17	○ 30-8	M 2-0 G 2-0 P 60-25	1
八重樫 大 (江釣子中)	× 17-30		○ 30-19	M 1-1 G 1-1 P 47-49	2
猪狩 甲斐 (北上中)	× 8-30	× 19-30		M 0-2 G 0-2 P 27-60	3

中学生 I 部女子シングルス

中学生 I 部女子シングルス Aブロック	佐藤	八重樫	江刺家	勝-敗	順位
佐藤 鈴緒 (南中)		○ 30-8	○ 30-2	M 2-0 G 2-0 P 60-10	1
八重樫 暖 (飯豊中)	× 8-30		○ 30-4	M 1-1 G 1-1 P 38-34	2
江刺家 瑠奈 (上野中)	× 2-30	× 4-30		M 0-2 G 0-2 P 6-60	3

中学生 I 部女子シングルス Cブロック	阿部	千田	小原	勝-敗	順位
阿部 凜果 (東陵中)		× 23-30	○ 30-20	M 1-1 G 1-1 P 53-50	2
千田 凜紗 (南中)	○ 30-23		○ 30-14	M 2-0 G 2-0 P 60-37	1
小原 凡慧 (北上中)	× 20-30	× 14-30		M 0-2 G 0-2 P 34-60	3

中学生 I 部女子シングルス Bブロック	柿澤	昆	伊藤	勝-敗	順位
柿澤 奈々 (沢内中)		○ 30-8	○ 30-8	M 2-0 G 2-0 P 60-16	1
昆 ゆうり (北上中)	× 8-30		○ 30-24	M 1-1 G 1-1 P 38-54	2
伊藤 陽菜 (上野中)	× 8-30	× 24-30		M 0-2 G 0-2 P 32-60	3

中学生 I 部女子シングルス Dブロック	西野	高橋	藤田	勝-敗	順位
西野 茉央 (北上中)		○ 30-19	○ 30-15	M 2-0 G 2-0 P 60-34	1
高橋 美夢 (飯豊中)	× 19-30		○ 30-19	M 1-1 G 1-1 P 49-49	2
藤田 美麗 (上野中)	× 15-30	× 19-30		M 0-2 G 0-2 P 34-60	3

中学生 I 部女子シングルス Eブロック	竹澤	高橋	渡邊	八重樫	勝-敗	順位
竹澤 乃風 (沢内中)		○ 30-27	○ 30-16	○ 30-23	M 3-0 G 3-0 P 90-66	1
高橋 羽花 (南中)	× 27-30		○ 30-14	○ 30-15	M 2-1 G 2-1 P 87-59	2
渡邊 あんな (飯豊中)	× 16-30	× 14-30		× 24-30	M 0-3 G 0-3 P 54-90	4
八重樫 玲奈 (江釣子中)	× 23-30	× 15-30	○ 30-24		M 1-2 G 1-2 P 68-84	3

中学生 I 部女子シングルス Kブロック	高橋	今野	遠藤	勝-敗	順位
高橋 双葉 (北上中)		○ 30-11	○ 30-4	M 2-0 G 2-0 P 60-15	1
今野 愛爽 (飯豊中)	× 11-30		○ 30-19	M 1-1 G 1-1 P 41-49	2
遠藤 心結 (上野中)	× 4-30	× 19-30		M 0-2 G 0-2 P 23-60	3

中学生 I 部女子シングルス Fブロック	朝倉	藤村	寺嶋	勝-敗	順位
朝倉 瑞稀 (金ヶ崎中)		× 15-30	○ 30-21	M 1-1 G 1-1 P 45-51	2
藤村 芽依 (飯豊中)	○ 30-15		○ 30-20	M 2-0 G 2-0 P 60-35	1
寺嶋 琴 (北上中)	× 21-30	× 20-30		M 0-2 G 0-2 P 41-60	3

中学生 I 部女子シングルス Lブロック	夏井	高橋	及川	勝-敗	順位
夏井 美優 (金ヶ崎中)		○ 30-11	○ 30-29	M 2-0 G 2-0 P 60-40	1
高橋 沙羅 (飯豊中)	× 11-30		× 19-30	M 0-2 G 0-2 P 30-60	3
及川 咲夏 (北上中)	× 29-30	○ 30-19		M 1-1 G 1-1 P 59-49	2

中学生 I 部女子シングルス Gブロック	高橋	高橋	高橋	勝-敗	順位
高橋 瑚亜 (北上北中)		○ 30-19	○ 30-22	M 2-0 G 2-0 P 60-41	1
高橋 亜紗美 (沢内中)	× 19-30		× 24-30	M 0-2 G 0-2 P 43-60	3
高橋 由芽 (北上ジュニア)	× 22-30	○ 30-24		M 1-1 G 1-1 P 52-54	2

中学生 I 部女子シングルス Mブロック	高橋	石川	柏崎	勝-敗	順位
高橋 乙未 (飯豊中)		○ 30-13	○ 30-12	M 2-0 G 2-0 P 60-25	1
石川 さくら (沢内中)	× 13-30		○ 30-17	M 1-1 G 1-1 P 43-47	2
柏崎 よつば (上野中)	× 12-30	× 17-30		M 0-2 G 0-2 P 29-60	3

中学生 I 部女子シングルス Hブロック	工藤	三浦	津田	勝-敗	順位
工藤 里緒 (飯豊中)		× 20-30	○ 30-27	M 1-1 G 1-1 P 50-57	3
三浦 深鈴 (沢内中)	○ 30-20		× 21-30	M 1-1 G 1-1 P 51-50	2
津田 樹 (北上中)	× 27-30	○ 30-21		M 1-1 G 1-1 P 57-51	1

中学生 I 部女子シングルス Nブロック	松本	藤原	伊藤	勝-敗	順位
松本 真凜 (南中)		○ 30-14	○ 30-6	M 2-0 G 2-0 P 60-20	1
藤原 愛星 (沢内中)	× 14-30		○ 30-16	M 1-1 G 1-1 P 44-46	2
伊藤 桃花 (江釣子中)	× 6-30	× 16-30		M 0-2 G 0-2 P 22-60	3

中学生 I 部女子シングルス Iブロック	高橋	遠藤	猪狩	勝-敗	順位
高橋 春希 (上野中)		× 20-30	× 18-30	M 0-2 G 0-2 P 38-60	3
遠藤 花音 (南中)	○ 30-20		○ 30-24	M 2-0 G 2-0 P 60-44	1
猪狩 舞那 (北上中)	○ 30-18	× 24-30		M 1-1 G 1-1 P 54-48	2

中学生 I 部女子シングルス Jブロック	高橋	高橋	八重樫	勝-敗	順位
高橋 舞 (沢内中)		○ 30-15	○ 30-22	M 2-0 G 2-0 P 60-37	1
高橋 涼華 (南中)	× 15-30		○ 30-23	M 1-1 G 1-1 P 45-53	2
八重樫 恵 (東陵中)	× 22-30	× 23-30		M 0-2 G 0-2 P 45-60	3

中学生2部女子シングルス Aブロック	八重樫	三浦	八重樫	勝-敗	順位
八重樫 侑月 (江釣子中)		○ 30-19	○ 30-19	M 2-0 G 2-0 P 60-38	1
三浦 瑠依 (北上北中)	× 19-30		× 15-30	M 0-2 G 0-2 P 34-60	3
八重樫 花穂 (東陵中)	× 19-30	○ 30-15		M 1-1 G 1-1 P 49-45	2

中学生2部女子シングルス Fブロック	多田	佐藤	藤本	勝-敗	順位
多田 湊奈 (江釣子中)		× 28-30	○ 30-11	M 1-1 G 1-1 P 58-41	2
佐藤 星 (沢内中)	○ 30-28		○ 30-17	M 2-0 G 2-0 P 60-45	1
藤本 恭佳 (北上中)	× 11-30	× 17-30		M 0-2 G 0-2 P 28-60	3

中学生2部女子シングルス Bブロック	川村	兒玉	井上	勝-敗	順位
川村 ことみ (和賀西中)		× 12-30	○ 30-24	M 1-1 G 1-1 P 42-54	2
兒玉 叶望 (南中)	○ 30-12		○ 30-14	M 2-0 G 2-0 P 60-26	1
井上 あかり (北上中)	× 24-30	× 14-30		M 0-2 G 0-2 P 38-60	3

中学生2部女子シングルス Gブロック	小野寺	菅野	菊池	勝-敗	順位
小野寺 遥 (金ヶ崎中)		○ 30-13	○ 30-15	M 2-0 G 2-0 P 60-28	1
菅野 樹瑠 (南中)	× 13-30		○ 30-25	M 1-1 G 1-1 P 43-55	2
菊池 杏菜 (和賀西中)	× 15-30	× 25-30		M 0-2 G 0-2 P 40-60	3

中学生2部女子シングルス Cブロック	菅原	斉藤	高橋	勝-敗	順位
菅原 理菜 (金ヶ崎中)		○ 30-17	○ 30-13	M 2-0 G 2-0 P 60-30	1
斉藤 鈴奈 (飯豊中)	× 17-30		○ 30-16	M 1-1 G 1-1 P 47-46	2
高橋 玲華 (沢内中)	× 13-30	× 16-30		M 0-2 G 0-2 P 29-60	3

中学生2部女子シングルス Hブロック	添田	平野	千田	勝-敗	順位
添田 林花 (金ヶ崎中)		○ 30-11	○ 30-17	M 2-0 G 2-0 P 60-28	1
平野 菜々華 (北上北中)	× 11-30		× 13-30	M 0-2 G 0-2 P 24-60	3
千田 穂乃香 (北上中)	× 17-30	○ 30-13		M 1-1 G 1-1 P 47-43	2

中学生2部女子シングルス Dブロック	松田	郷右近	小原	勝-敗	順位
松田 心花 (南中)		○ 30-21	○ 30-12	M 2-0 G 2-0 P 60-33	1
郷右近 梨瀬 (金ヶ崎中)	× 21-30		× 24-30	M 0-2 G 0-2 P 45-60	3
小原 朝陽 (北上北中)	× 12-30	○ 30-24		M 1-1 G 1-1 P 42-54	2

中学生2部女子シングルス Iブロック	千田	石川	菊池	勝-敗	順位
千田 悠莉 (東陵中)		○ 30-28	○ 30-16	M 2-0 G 2-0 P 60-44	1
石川 有香 (北上北中)	× 28-30		○ 30-22	M 1-1 G 1-1 P 58-52	2
菊池 真陽 (飯豊中)	× 16-30	× 22-30		M 0-2 G 0-2 P 38-60	3

中学生2部女子シングルス Eブロック	及川	米澤	熊澤	勝-敗	順位
及川 奈々葉 (北上北中)		○ 30-14	○ 30-26	M 2-0 G 2-0 P 60-40	1
米澤 優風 (沢内中)	× 14-30		× 10-30	M 0-2 G 0-2 P 24-60	3
熊澤 桜空 (飯豊中)	× 26-30	○ 30-10		M 1-1 G 1-1 P 56-40	2

小学生1部男子シングルス

B I

小学生1部男子シングルス Aブロック	菊池	古川	藤澤	勝-敗	順位
菊池 聖來 (飯豊BC)		○ 30-20	○ 30-27	M 2-0 G 2-0 P 60-47	1
古川 遥大 (北上ジュニア)	× 20-30		× 23-30	M 0-2 G 0-2 P 43-60	3
藤澤 幸永 (北上ジュニア)	× 27-30	○ 30-23		M 1-1 G 1-1 P 57-53	2

小学生1部男子シングルス Bブロック	石川	高橋	齋藤	飯坂	勝-敗	順位
石川 昇 (沢内ジュニア)		× 11-30	× 22-30	× 23-30	M 0-3 G 0-3 P 56-90	4
高橋 大陽 (北上ジュニア)	○ 30-11		○ 30-15	○ 30-14	M 3-0 G 3-0 P 90-40	1
齋藤 蒼大 (飯豊BC)	○ 30-22	× 15-30		× 19-30	M 1-2 G 1-2 P 64-82	3
飯坂 怜明 (北上ジュニア)	○ 30-23	× 14-30	○ 30-19		M 2-1 G 2-1 P 74-72	2

小学生1部女子シングルス

G I

小学生1部女子シングルス Aブロック	吉田	松原	井島	畠山	勝-敗	順位
吉田 穂夏 (沢内ジュニア)		× 7-30	× 5-30	× 11-30	M 0-3 G 0-3 P 23-90	4
松原 あやな (北上ジュニア)	○ 30-7		× 29-30	○ 30-28	M 2-1 G 2-1 P 89-65	2
井島 捺妃 (北上ジュニア)	○ 30-5	○ 30-29		○ 30-16	M 3-0 G 3-0 P 90-50	1
畠山 都稀 (北上ジュニア)	○ 30-11	× 28-30	× 16-30		M 1-2 G 1-2 P 74-71	3

小学生1部女子シングルス Bブロック	高橋	千葉	津田	盛合	勝-敗	順位
高橋 珠乃 (北上北クラブ)		○ 30-25	× 24-30	○ 30-23	M 2-1 G 2-1 P 84-78	2
千葉 すず (北上ジュニア)	× 25-30		○ 30-20	○ 30-28	M 2-1 G 2-1 P 85-78	1
津田 優 (北上ジュニア)	○ 30-24	× 20-30		○ 30-22	M 2-1 G 2-1 P 80-76	3
盛合 莉 (北上ジュニア)	× 23-30	× 28-30	× 22-30		M 0-3 G 0-3 P 73-90	4

小学生2部男子シングルス

B 2

小学生2部男子シングルス Aブロック	黒淵	軽石	鈴木	勝-敗	順位
黒淵 烈 (沢内ジュニア)		× 17-30	× 22-30	M 0-2 G 0-2 P 39-60	3
軽石 陽人 (北上ジュニア)	○ 30-17		× 28-30	M 1-1 G 1-1 P 58-47	2
鈴木 琉仁 (北上ジュニア)	○ 30-22	○ 30-28		M 2-0 G 2-0 P 60-50	1

小学生2部男子シングルス Cブロック	駒込	高橋	菊池	勝-敗	順位
駒込 竜士 (北上北クラブ)		× 18-30	○ 30-19	M 1-1 G 1-1 P 48-49	2
高橋 友陽 (北上ジュニア)	○ 30-18		○ 30-20	M 2-0 G 2-0 P 60-38	1
菊池 翼 (北上ジュニア)	× 19-30	× 20-30		M 0-2 G 0-2 P 39-60	3

小学生2部男子シングルス Bブロック	畠山	菊池	米沢	高橋	勝-敗	順位
畠山 桜都 (北上ジュニア)		○ 30-26	○ 30-6	○ -x	M 3-0 G 4-0 P 102-32	1
菊池 空 (北上ジュニア)	× 26-30		○ 30-12	○ -x	M 2-1 G 3-1 P 98-42	2
米沢 元気 (沢内ジュニア)	× 6-30	× 12-30		○ -x	M 1-2 G 2-2 P 60-60	3
高橋 優生 (沢内ジュニア)	× x-	× x-	× x-		M 0-3 G 0-6 P 0-126	4

小学生2部女子シングルス

G 2

小学生2部女子シングルス Aブロック	藤原	高橋	盛合	勝-敗	順位
藤原 侑加 (沢内ジュニア)		× 27-30	○ 30-28	M 1-1 G 1-1 P 57-58	2
高橋 ゆさ (北上ジュニア)	○ 30-27		○ 30-12	M 2-0 G 2-0 P 60-39	1
盛合 菜 (北上ジュニア)	× 28-30	× 12-30		M 0-2 G 0-2 P 40-60	3

小学生2部女子シングルス Bブロック	佐々木	藤田	高橋	勝-敗	順位
佐々木 桃子 (北上ジュニア)		○ 30-10	○ 30-7	M 2-0 G 2-0 P 60-17	1
藤田 俐沙 (沢内ジュニア)	× 10-30		× 17-30	M 0-2 G 0-2 P 27-60	3
高橋 沙和 (北上ジュニア)	× 7-30	○ 30-17		M 1-1 G 1-1 P 37-47	2

小学生2部女子シングルス Cブロック	高橋	鈴木	阿部	勝-敗	順位
高橋 煌七 (北上ジュニア)		○ 30-21	○ 30-8	M 2-0 G 2-0 P 60-29	1
鈴木 菜々心 (北上ジュニア)	× 21-30		○ 30-9	M 1-1 G 1-1 P 51-39	2
阿部 真歩 (北上ジュニア)	× 8-30	× 9-30		M 0-2 G 0-2 P 17-60	3

中学生 1部男子シングルス

M 1

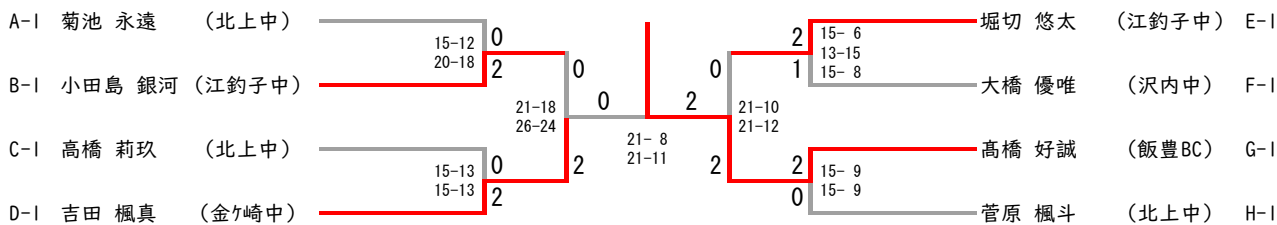

三位決定戦



中学生 2部男子シングルス

M 2

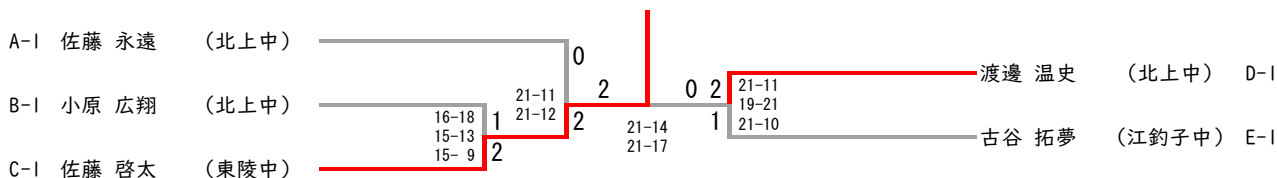

三位決定戦



小学生 1部男子シングルス

B 1

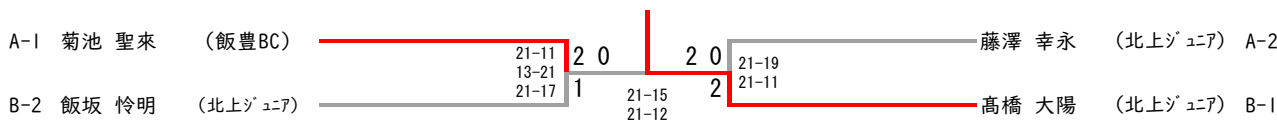

三位決定戦

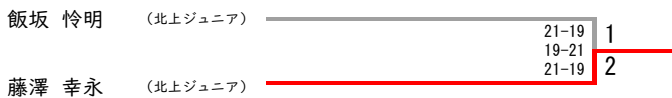

小学生 2部男子シングルス

B 2

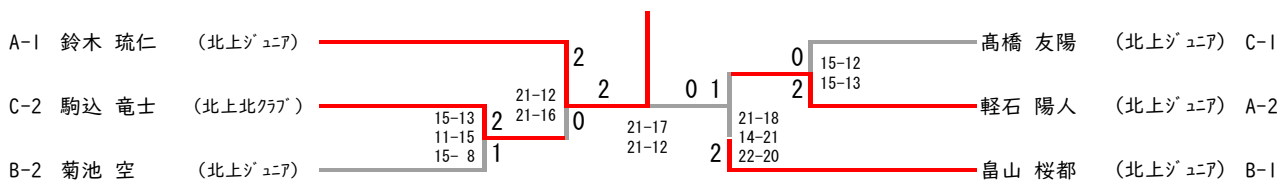

三位決定戦

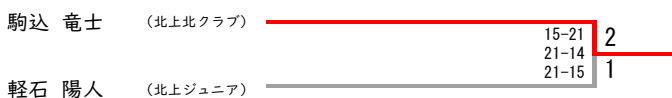

中学生 1部女子シングルス

W 1

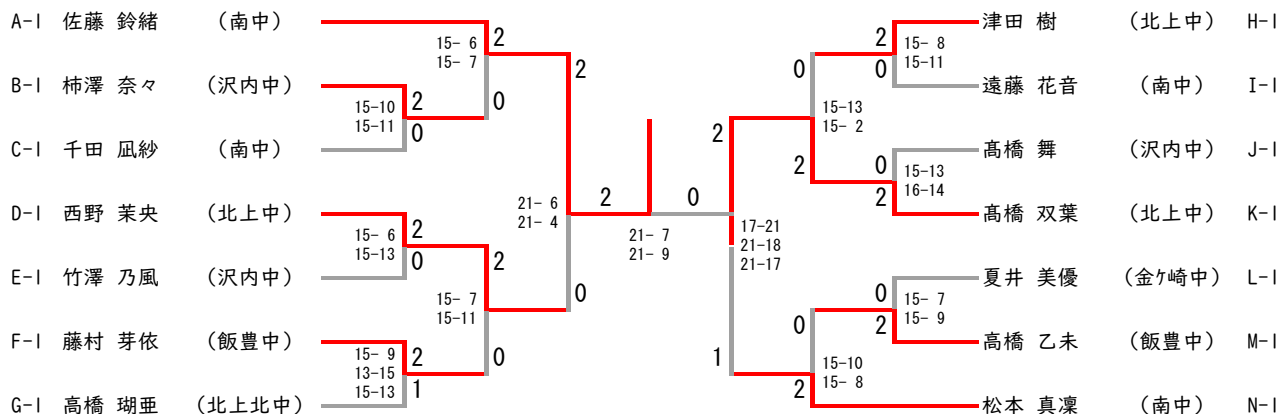

三位決定戦



W 2

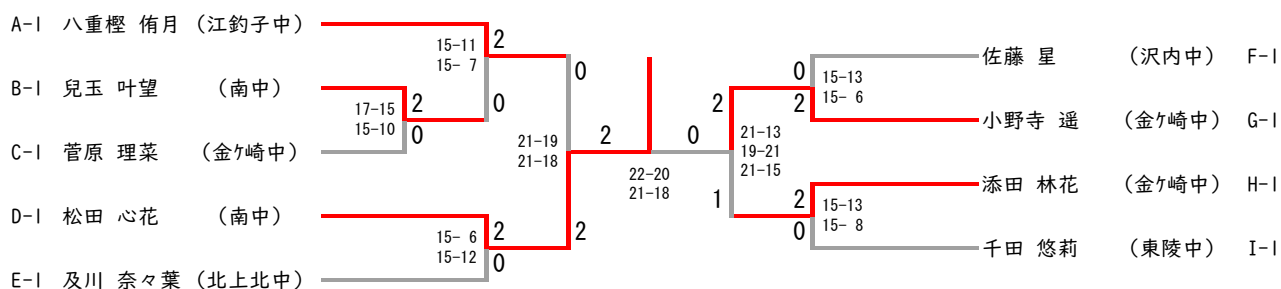

三位決定戦

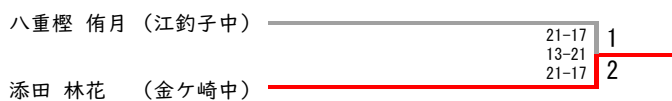

小学生 1部女子シングルス

G 1

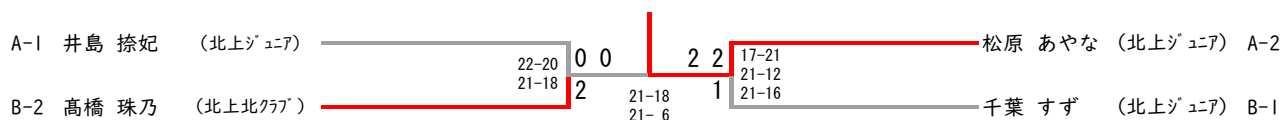

三位決定戦



小学生 2部女子シングルス

G 2

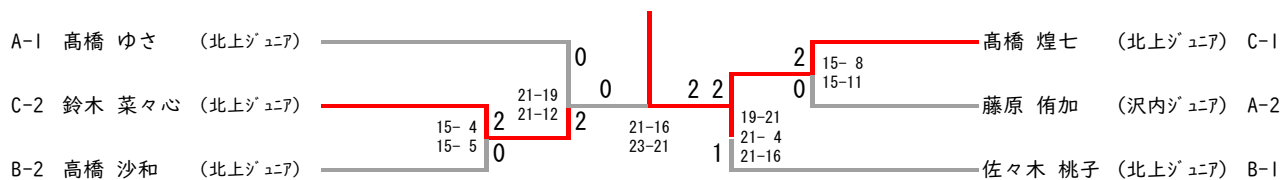

三位決定戦



中学生1部男子ダブルス

M1

中学生1部男子ダブルス Aブロック	高橋 佐藤	及川 日角	米澤 佐々木	勝-敗	順位
高橋 莉玖 佐藤 龍空 (北上中)		○ 30-14	○ 30-16	M 2-0 G 2-0 P 60-30	1
及川 拳太朗 日角 圭孝 (東陵中)	× 14-30		○ 30-28	M 1-1 G 1-1 P 44-58	2
米澤 岳 佐々木 颯太 (沢内中)	× 16-30	× 28-30		M 0-2 G 0-2 P 44-60	3

中学生1部男子ダブルス Bブロック	佐藤 高橋	菊池 浅沼	猪苗代 菅原	藤澤 猪狩	勝-敗	順位
佐藤 恵 高橋 亮佑 (江釣子中)		× 13-30	○ 30-29	× 29-30	M 1-2 G 1-2 P 72-89	3
菊池 永遠 浅沼 大河 (北上中)	○ 30-13		○ 30-19	○ 30-13	M 3-0 G 3-0 P 90-45	1
猪苗代 大智 菅原 琉音 (金ヶ崎中)	× 29-30	× 19-30		× 25-30	M 0-3 G 0-3 P 73-90	4
藤澤 亮仁 猪狩 甲斐 (江釣子中・北上中)	○ 30-29	× 13-30	○ 30-25		M 2-1 G 2-1 P 73-84	2

中学生1部男子ダブルス Cブロック	吉田 石川	小笠原 多田	黒淵 高橋	勝-敗	順位
吉田 楓真 石川 巧 (金ヶ崎中)		○ 30-23	○ 30-20	M 2-0 G 2-0 P 60-43	1
小笠原 一成 多田 幸矢 (東陵中)	× 23-30		× 24-30	M 0-2 G 0-2 P 47-60	3
黒淵 夢磨 高橋 拓也 (沢内中)	× 20-30	○ 30-24		M 1-1 G 1-1 P 50-54	2

中学生1部男子ダブルス Eブロック	堀切 小田島	吉田 遠藤	藤原 藤原	勝-敗	順位
堀切 悠太 小田島 銀河 (江釣子中)		○ 30-9	○ 30-11	M 2-0 G 2-0 P 60-20	1
吉田 柗斗 遠藤 大翔 (金ヶ崎中)	× 9-30		○ 30-22	M 1-1 G 1-1 P 39-52	2
藤原 悠翔 藤原 那由他 (北上中)	× 11-30	× 22-30		M 0-2 G 0-2 P 33-60	3

中学生1部男子ダブルス Dブロック	大橋 高橋	菅原 菊池	佐藤 古谷	勝-敗	順位
大橋 優唯 高橋 健心 (沢内中)		× 29-30	○ 30-24	M 1-1 G 1-1 P 59-54	2
菅原 楓斗 菊池 泉織 (北上中)	○ 30-29		○ 30-15	M 2-0 G 2-0 P 60-44	1
佐藤 真寛 古谷 拓夢 (江釣子中)	× 24-30	× 15-30		M 0-2 G 0-2 P 39-60	3

中学生1部男子ダブルス Fブロック	千田 及川	千田 及川	島森 原田	勝-敗	順位
千田 陽仁 及川 嵩浩 (東陵中)		○ 30-16	○ 30-14	M 2-0 G 2-0 P 60-30	1
千田 夏樹 及川 遼馬 (北上中)	× 16-30		○ 30-14	M 1-1 G 1-1 P 46-44	2
島森 瞬 原田 大夢 (金ヶ崎中)	× 14-30	× 14-30		M 0-2 G 0-2 P 28-60	3

中学生2部男子ダブルス

M2

中学生2部男子ダブルス Aブロック	佐藤 渡邊	佐藤 榊	田面山 清水	勝-敗	順位
佐藤 永遠 渡邊 温史 (北上中)		○ 30-15	○ 30-23	M 2-0 G 2-0 P 60-38	1
佐藤 響規 榊 彪牙 (金ヶ崎中)	× 15-30		× 24-30	M 0-2 G 0-2 P 39-60	3
田面山 飛羽 清水 悠生 (北上中)	× 23-30	○ 30-24		M 1-1 G 1-1 P 53-54	2

中学生2部男子ダブルス Cブロック	千田 後藤	小原 佐藤	佐藤 昆野	勝-敗	順位
千田 遥斗 後藤 健太 (金ヶ崎中)		○ 30-12	× 27-30	M 1-1 G 1-1 P 57-42	2
小原 煌 佐藤 光騎 (北上中)	× 12-30		× 9-30	M 0-2 G 0-2 P 21-60	3
佐藤 啓太 昆野 鷹我 (東陵中)	○ 30-27	○ 30-9		M 2-0 G 2-0 P 60-36	1

中学生2部男子ダブルス Bブロック	菊池 八重樫	民部田 相澤	小原 高橋	勝-敗	順位
菊池 准世 八重樫 大 (江釣子中)		× 21-30	× 18-30	M 0-2 G 0-2 P 39-60	3
民部田 龍児 相澤 優輝 (金ヶ崎中)	○ 30-21		× 12-30	M 1-1 G 1-1 P 42-51	2
小原 広翔 高橋 蓮治 (北上中)	○ 30-18	○ 30-12		M 2-0 G 2-0 P 60-30	1

中学生1部女子ダブルス Aブロック	西野 高橋	伊藤 柏崎	伊藤 柏崎	勝-敗	順 位
西野 茉央 高橋 双葉 (北上中)		○ 30-7	○ 30-17	M 2-0 G 2-0 P 60-24	1
伊藤 陽菜 柏崎 よつば (上野中)	× 7-30		× 12-30	M 0-2 G 0-2 P 19-60	3
柿澤 奈々 佐藤 星 (沢内中)	× 17-30	○ 30-12		M 1-1 G 1-1 P 47-42	2

中学生1部女子ダブルス Bブロック	夏井 小野寺	八重樫 渡邊	江刺家 遠藤	勝-敗	順 位
夏井 美優 小野寺 遥 (金ヶ崎中)		○ 30-17	○ 30-8	M 2-0 G 2-0 P 60-25	1
八重樫 暖 渡邊 あんな (飯豊中)	× 17-30		○ 30-20	M 1-1 G 1-1 P 47-50	2
江刺家 瑠奈 遠藤 心結 (上野中)	× 8-30	× 20-30		M 0-2 G 0-2 P 28-60	3

中学生1部女子ダブルス Cブロック	高橋 小原	遠藤 千田	相澤 八重樫	高橋 松原	勝-敗	順 位
高橋 瑚亜 小原 朝陽 (北上北中)		× 15-30	○ 30-17	○ 30-29	M 2-1 G 2-1 P 75-76	2
遠藤 花音 千田 凧紗 (南中)	○ 30-15		○ 30-11	○ 30-17	M 3-0 G 3-0 P 90-43	1
相澤 未夢 八重樫 怜 (江釣子中)	× 17-30	× 11-30		× 29-30	M 0-3 G 0-3 P 57-90	4
高橋 由芽 松原 あやな (北上ジュニア)	× 29-30	× 17-30	○ 30-29		M 1-2 G 1-2 P 76-89	3

中学生1部女子ダブルス Dブロック	高橋 丹波	菅野 高橋	菅野 高橋	勝-敗	順 位
高橋 亜紗美 丹波 もか (沢内中)		○ 30-26	○ 30-23	M 2-0 G 2-0 P 60-49	1
高橋 乙未 藤村 芽依 (飯豊中)	× 26-30		○ 30-16	M 1-1 G 1-1 P 56-46	2
菅野 樹璃 高橋 羽花 (南中)	× 23-30	× 16-30		M 0-2 G 0-2 P 39-60	3

中学生1部女子ダブルス Gブロック	工藤 高橋	阿部 八重樫	高橋 藤田	勝-敗	順 位
工藤 里緒 高橋 美夢 (飯豊中)		○ 30-28	○ 30-26	M 2-0 G 2-0 P 60-54	1
阿部 凜果 八重樫 恵 (東陵中)	× 28-30		○ 30-27	M 1-1 G 1-1 P 58-57	2
高橋 春希 藤田 美麗 (上野中)	× 26-30	× 27-30		M 0-2 G 0-2 P 53-60	3

中学生1部女子ダブルス Eブロック	松本 佐藤	寺嶋 猪狩	寺嶋 猪狩	勝-敗	順 位
松本 真凜 佐藤 鈴緒 (南中)		○ 30-8	○ 30-8	M 2-0 G 2-0 P 60-16	1
高橋 沙羅 今野 愛爽 (飯豊中)	× 8-30		× 19-30	M 0-2 G 0-2 P 27-60	3
寺嶋 琴 猪狩 舞那 (北上中)	× 8-30	○ 30-19		M 1-1 G 1-1 P 38-49	2

中学生1部女子ダブルス Hブロック	高橋 竹澤	小原 津田	高橋 熊澤	勝-敗	順 位
高橋 舞 竹澤 乃風 (沢内中)		○ 30-15	○ 30-16	M 2-0 G 2-0 P 60-31	1
小原 凡慧 津田 樹 (北上中)	× 15-30		× 20-30	M 0-2 G 0-2 P 35-60	3
高橋 涼華 熊澤 桜空 (南中・飯豊中)	× 16-30	○ 30-20		M 1-1 G 1-1 P 46-50	2

中学生1部女子ダブルス Fブロック	藤原 三浦	昆 及川	朝倉 添田	勝-敗	順 位
藤原 愛星 三浦 深鈴 (沢内中)		○ 30-29	○ 30-18	M 2-0 G 2-0 P 60-47	1
昆 ゆうり 及川 咲夏 (北上中)	× 29-30		○ 30-19	M 1-1 G 1-1 P 59-49	2
朝倉 瑞稀 添田 林花 (金ヶ崎中)	× 18-30	× 19-30		M 0-2 G 0-2 P 37-60	3

中学生2部女子ダブルス Aブロック	菅原 郷右近	松浦 平野	小原 黒淵	勝-敗	順 位
菅原 理菜 郷右近 梨瀬 (金ヶ崎中)	/	○ 30-16	○ 30-22	M 2-0 G 2-0 P 60-38	1
松浦 和希 平野 菜々華 (北上北中)	× 16-30	/	○ 30-17	M 1-1 G 1-1 P 46-47	2
小原 爽暉 黒淵 亜美 (和賀西中)	× 22-30	× 17-30	/	M 0-2 G 0-2 P 39-60	3

中学生2部女子ダブルス Cブロック	及川 三浦	埴崎 青木	菊池 小原	勝-敗	順 位
及川 奈々葉 三浦 瑠依 (北上北中)	/	○ 30-27	○ 30-20	M 2-0 G 2-0 P 60-47	1
埴崎 紗梁 青木 鈴紋 (金ヶ崎中)	× 27-30	/	× 25-30	M 0-2 G 0-2 P 52-60	3
菊池 杏菜 小原 瑠夏 (和賀西中)	× 20-30	○ 30-25	/	M 1-1 G 1-1 P 50-55	2

中学生2部女子ダブルス Bブロック	千田 八重樫	松田 兒玉	小林 佐々木	千田 藤本	勝-敗	順 位
千田 悠莉 八重樫 花穂 (東陵中)	/	× 21-30	× 25-30	○ 30-21	M 1-2 G 1-2 P 76-81	3
松田 心花 兒玉 叶望 (南中)	○ 30-21	/	○ 30-22	○ 30-6	M 3-0 G 3-0 P 90-49	1
小林 華歩 佐々木 陽菜 (金ヶ崎中)	○ 30-25	× 22-30	/	○ 30-17	M 2-1 G 2-1 P 82-72	2
千田 穂乃香 藤本 恭佳 (北上中)	× 21-30	× 6-30	× 17-30	/	M 0-3 G 0-3 P 44-90	4

中学生2部女子ダブルス Dブロック	斉藤 菊池	川村 小関	佐藤 佐々木	勝-敗	順 位
斉藤 鈴奈 菊池 真陽 (飯豊中)	/	× 23-30	× 20-30	M 0-2 G 0-2 P 43-60	3
川村 ことみ 小関 ひなの (和賀西中)	○ 30-23	/	○ 30-26	M 2-0 G 2-0 P 60-49	1
佐藤 夕空 佐々木 姫莉 (金ヶ崎中)	○ 30-20	× 26-30	/	M 1-1 G 1-1 P 56-50	2

中学生2部女子ダブルス Eブロック	多田 八重樫	生形 石川	井上 OP	勝-敗	順 位
多田 湊奈 八重樫 侑月 (江釣子中)	/	○ 30-19	○ 30-16	M 2-0 G 2-0 P 60-35	1
生形 璃央菜 石川 蒼 (金ヶ崎中)	× 19-30	/	○ 13-30	M 1-1 G 2-1 P 74-60	2
井上 あかり OP (北上中)	× 16-30	× 30-13	/	M 0-2 G 0-3 P 46-85	3

小学生1部男子ダブルス (決勝リーグ) B I

小学生1部男子ダブルス	高橋 齋藤	藤澤 飯坂	古川 軽石	勝-敗	順 位
高橋 好誠 齋藤 蒼大 (飯豊BC)	/	○ 21-15 21-15	○ 21-10 21-13	M 2-0 G 4-0 P 84-53	1
藤澤 幸永 飯坂 怜明 (北上ジュニア)	× 15-21 15-21	/	○ 21-10 21-8	M 1-1 G 2-2 P 72-60	2
古川 遥大 軽石 陽人 (北上ジュニア)	× 10-21 13-21	× 10-21 8-21	/	M 0-2 G 0-4 P 41-84	3

小学生1部女子ダブルス (決勝リーグ) G I

小学生1部女子ダブルス	畠山 津田	千葉 井島	盛合 高橋	勝-敗	順 位
畠山 都稀 津田 優 (北上ジュニア)	/	× 11-21 19-21	○ 21-14 21-8	M 1-1 G 2-2 P 72-64	2
千葉 すず 井島 捺妃 (北上ジュニア)	○ 21-11 21-19	/	○ 21-5 21-7	M 2-0 G 4-0 P 84-42	1
盛合 莉 高橋 沙和 (北上ジュニア)	× 14-21 8-21	× 5-21 7-21	/	M 0-2 G 0-4 P 34-84	3

小学生2部男子ダブルス (決勝リーグ) B 2

小学生2部男子ダブルス	黒淵 米沢	畠山 高橋	鈴木 菊池	菊池 高橋	勝-敗	順 位
黒淵 烈 米沢 元気 (沢内ジュニア)	/	× 14-21 7-21	× 10-21 16-21	○ 21-14 21-11	M 1-2 G 2-4 P 89-109	3
畠山 桜都 高橋 大陽 (北上ジュニア)	○ 21-14 21-7	/	○ 21-19 21-15	○ 21-3 21-4	M 3-0 G 6-0 P 126-62	1
鈴木 琉仁 菊池 空 (北上ジュニア)	○ 21-10 21-16	× 19-21 15-21	/	○ 21-11 21-11	M 2-1 G 4-2 P 118-90	2
菊池 翼 高橋 友陽 (北上ジュニア)	× 14-21 11-21	× 3-21 4-21	× 11-21 11-21	/	M 0-3 G 0-6 P 54-126	4

小学生2部女子ダブルス (決勝リーグ) G 2

小学生2部女子ダブルス	高橋 鈴木	高橋 佐々木	阿部 盛合	勝-敗	順 位
高橋 煌七 鈴木 菜々心 (北上ジュニア)	/	○ 19-21 21-16 21-10	○ 21-6 21-7	M 2-0 G 4-1 P 103-60	1
高橋 ゆさ 佐々木 桃子 (北上ジュニア)	× 21-19 16-21 10-21	/	○ 21-9 21-15	M 1-1 G 3-2 P 89-85	2
阿部 真歩 盛合 菜 (北上ジュニア)	× 6-21 7-21	× 9-21 15-21	/	M 0-2 G 0-4 P 37-84	3

中学生 1 部男子ダブルス

M 1

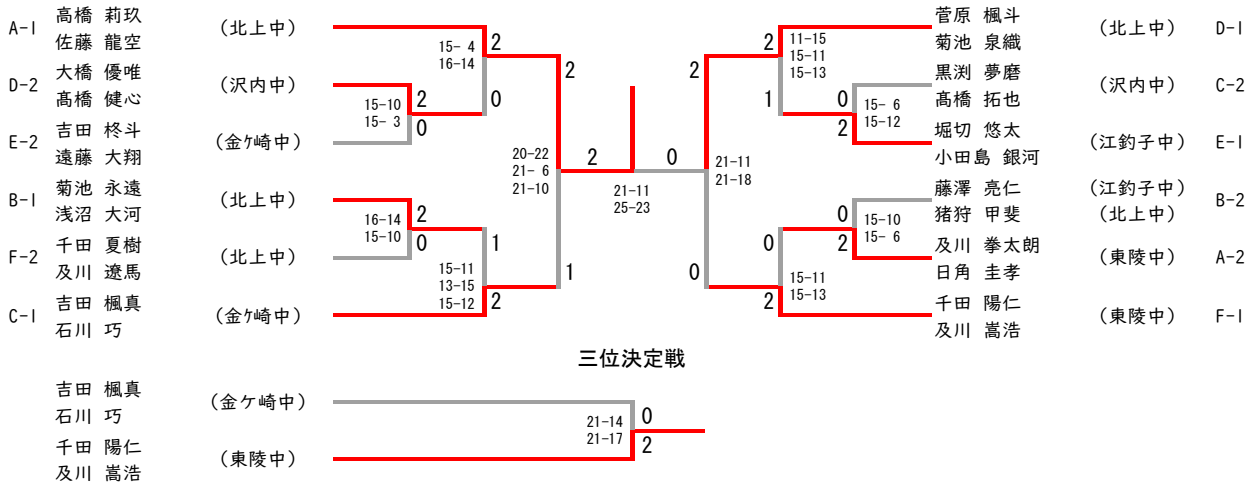

中学生 1 部女子ダブルス

W 1

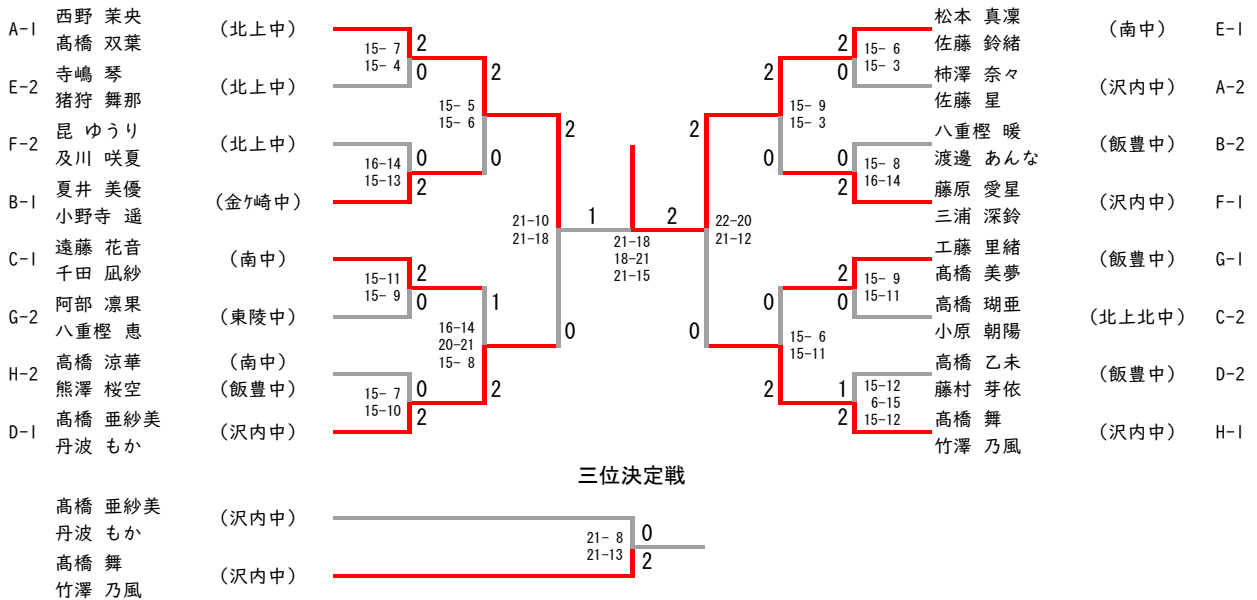

中学生 2 部男子ダブルス

M 2

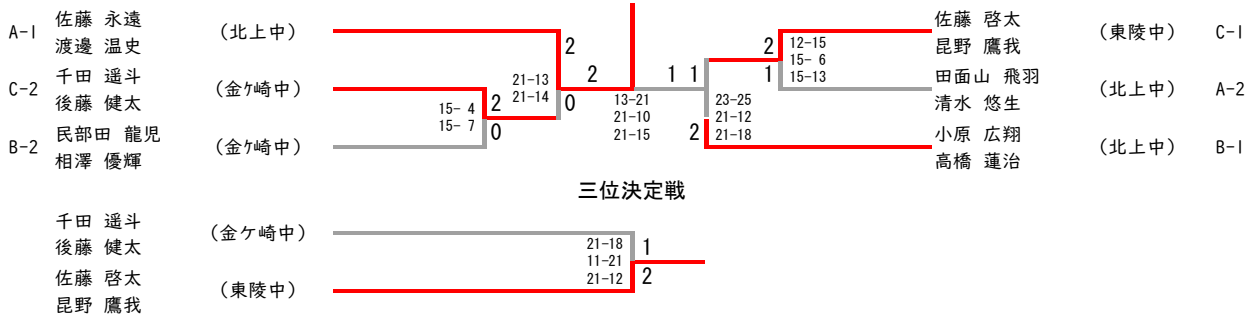

中学生 2 部女子ダブルス

W 2

